



Uvod - priprave

Priprave na Erasmus in izobraževanje pri podjetju Festo v tujini so se začele odvijati že kakšen mesec pred samim odhodom v Zagreb.

Prvi izziv je bil pridobiti cenovno ugodno stanovanje v katerem bom lahko nastanjen med samim udeleževanjem praktičnega usposabljanja. Na svetovnem spletu sem poiskal primerni portal »www.njuskalo.hr«, preko katerega sem pridobil informacije o stanovanjih v okolici podjetja, ki jih oddajajo zasebni ponudniki ali nepremičninske agencije.

Drugi korak je bil sestaviti primerno povpraševalno pismo v hrvaškem jeziku in ga razposlati na izbrane oglase, ki so ustrezali cenovnem rangu in oddaljenosti od podjetja. Od desetine poslanih poizvedb je bila uspešnih le peščica. Na koncu sem se odločil za stanovanje na Trešnjevki, saj je bilo, glede na podatke Googleve aplikacije, od Festa oddaljeno le 20 minut hoje. Stanovanje je bilo sicer majhno, vendar sem zanj, vključno z vsemi stroški in dostopom do interneta, odštél dobrih 200 evrov, kar je bilo primerno glede na moj »budget«.

V skrbi, da se je za čas bivanja potrebno začasno prijaviti na okrajni občinski upravi sem bil primoran pregledati zakon o tujcih in prijavi za čas mojega bivanja. Pri tem so mi zelo pomagali študentje zaposleni na ESN Zagreb, ki so preverili situacijo in mi odgovorili, da se mi v času do dveh mesecev ni potrebno posebej prijavljati, da pa je dobro, da to stori lastnik stanovanja. V zakonu je namreč navedeno, da so študentje za čas bivanja (do dveh mesecev) oproščeni turistične takse in ne potrebujejo vize, vendar pa morajo uradnim osebam (policiji, carinikom, itd.) v primeru zahteve, z dokazilom o prijavi dokazati naslov bivanja v času študija. V mojem primeru je zato poskrbel lastnik stanovanja.

Aleš Šifrar,
1. letnik
Mehatronika

Praktično
izobraževanje
pri podjetju

Festo d.o.o.
Zagreb; Hrvaška



Prihod v Zagreb

Da bi se imel čas primerno nastaniti in se razgledati po okolici v kateri bom preživel naslednja dva meseca, sem v Zagreb krenil dan pred pričetkom praktičnega izobraževanja. Kljub slabemu poznavanju Zagreba sem s sodobnim navigacijskim sistemom brez težav prispel na cilj. Lastnik stanovanja me je pričakal ob dogovorjeni uri in s podpisom pogodbe, ki je vključevala odgovornost do stanovanjske opreme in dogovorjeno ceno najemnine, sem prevzel ključne stanovanja, in s tem postal začasni prebivalec mesta Zagreb.



Prvi delovni dan in prvi delovni teden

Prvi dan je potekal pričakovano v spoznavanju zaposlenih, na kratko so mi predstavili njihove zadolžitve in način dela v podjetju. Sistem dela je univerzalen za vse izpostave in predstavništva podjetja Festo, vendar prilagojen glede na trgovanje, tehnične zahteve, varnost pri delu in logistične potrebe v državi.

Zaposleni opravljajo različne funkcije. Zadolženi so za različna podjetja, pokrajinske regije sosednje državo Bosno in Hercegovino. Kaj hitro sem spoznal obsežnost poslovanja podjetja in pomen znanja za reševanje problemov in svetovanje zahtevnim strankam ob upoštevanju vseh tehničnih predpisov in logističnih potreb.

V okviru učenja in praktičnega usposabljanja sem tako pričel svoje izobraževanje na osnovah pnevmatskih sistemov, ki v končnih poglavjih didaktičnega programa zajemajo tudi Festove glavne proizvodne skupine. Skozi učni program sem spoznal vse prednosti in slabosti tehnologije, ter zgodovino razvoja. S pomočjo internega izobraževalnega sistema, ki ga podjetje Festo uporablja za izobraževanje zaposlenih v domačih in tujih podjetjih, sem pridobil veliko zanimivih informacij o razvoju in uporabi avtomatizacije sistemov vse do danes ter podkrepil znanje, ki smo ga obravnavali v šoli.



Prve delovne zadolžitve

Že tretji dan po mojem prihodu na Festo je bilo jasno, da moje gostovanje pri podjetju ne bo zajemalo samo učenja na teoretični ravni. Kaj kmalu sem dobil prve delovne zadolžitve. Zaposleni so mi razložili in pokazali, kako se dnevno pregledujejo ponudbe-povpraševanja ter strankam pripravijo računi, ki jih razpošljejo po pošti.

Seznanjen sem bil tudi s potekom knjiženja kopij računov, ki je vključeval pregled posameznih naročilnih števil v sistemu SAP, za potrditev fakturnih in računovodskih kontov, nato pa sem se opravljanja delovnih nalog lotil samostojno.

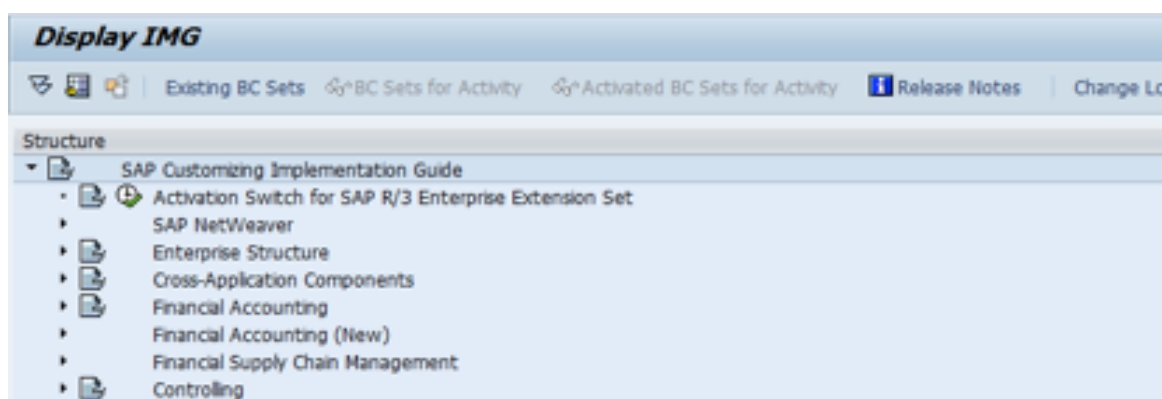

V sodelovanju z logistično sodelavko sem pripravljal pakete za stranke, bodisi za osebni prevzem ali dostavo preko različnih dostavnih podjetij. Zadolžen sem bil tudi za odpiranje paketov, ki so prispeli iz matičnega podjetja Festo v Nemčiji, ter razvrstitev produktov v skladišču. Zadolžitve so zahtevale koncentracijo in natančnost, saj bi napačno fakturiranje, napačno selekcioniranje izdelkov ali napačno odpošiljanje lahko pripeljalo do nepopravljivih posledic.



Prvi teden je minil v hitrem tempu učenja in opravljanja prvih nalog ter vključevanja v team-ski način dela, ki je odvisen predvsem od natančnosti, pravočasnosti in zanesljivosti zaposlenih.



Erasmus+

Spoznavanje Zagreba

Svoj prosti čas sem namenil spoznavanju mesta Zagreb. Zagreb, glavno mesto Hrvaške, leži na pobočju Medvednice in obrežja reke Save. Nahaja se na nadmorski višini 120 m in ima 706.770 prebivalcev. Mesto je leta 1994 praznovalo 900 obletnico obstoja.

ERASMUS IZMENJAVA
01.07. - 31.08. 2014



Že po nekaj dneh sem spoznal neprecenljivo vrednost lokacije mojega stanovanja, saj sem peš do centra mesta potreboval pičlih 25 minut. Bližina centra mi je omogočala obisk muzejev, galerij, parkov in ostalih zanimivostih, ki jih v Zagrebu ne manjka.

Aleš Šifrar,
1. letnik
Mehatronika

Praktično
izobraževanje
pri podjetju

Festo d.o.o.
Zagreb; Hrvaška



Mesto pa ni bogato samo s kulturnimi in zgodovinskimi spomeniki, temveč ima obilo različnih modernih trgovin, poleg tega pa ponuja različne restavracije ter športne objekte. Navdušen sem bil nad obratovalnim časom nakupovalnik središč, ki obratujejo do poznih večernih ur, nekatera celo do druge ure zjutraj.



Erasmus+

ERASMUS IZMENJAVA
01.07. - 31.08. 2014

Zagreb je center kongresnega turizma, ekonomskih in poslovnih dogajanj ter različnih zabav. Za vse navdušence naravnih lepot pa so v mestu številni lepo urejeni parki in jezera kjer lahko človek najde svoj notranji pir.



Številne koristne informacije o mestu Zagreb, vključno z zemljevidom mesta, seznamom muzejev, restavracij in številnih znamenitosti ter koledarjem dogodkov lahko najdete na spletni strani "Turističke zajednice grada Zagreba" (www.zagreb-touristinfo.hr).

Aleš Šifrar,
1. letnik
Mehatronika

Praktično
izobraževanje
pri podjetju

Festo d.o.o.
Zagreb; Hrvaška





Nadaljnje zadolžitve in izobraževanje v podjetju Festo

Po hitri uvedbi na delovne obveznosti, sem dobil še dodatne interne informacije o delu, ki ga opravljajo v podjetju. Po opravljenih vsakodnevnih zadolžitvah sem preostanek časa namenil spoznavanju produktov podjetja, konfiguracijskih programov za naročanje posameznih enot, ter dodatnih vsebin na Festovem internem web omrežju.

S programom FluidDraw sem sodelavcem pripravljala enostavne pnevmatske vezave, ki smo jih na željo strank pripravljali za montažne delavce v podjetjih. V shemo so vključeni realni Festovi produkti, ki jih je naročilo podjetje. Tako je boljše razviden izpis potrebnih elementov in oštevilčenje priključkov za enostavnejšo montažo, le teh.

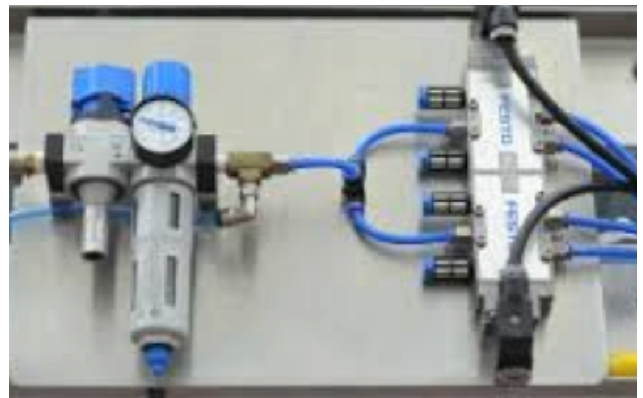
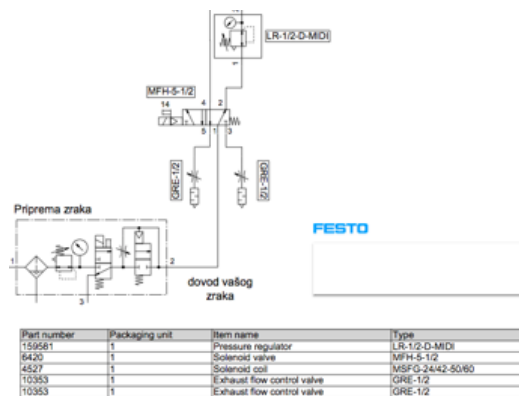

Za potrebe naročanja naprednih (»custom made«) naprav sem opravljal analiziranje kinematike in dinamike strojev ter dimenzioniranje profilnih elementov s pomočjo Festo programa za načrtovanje profilnih konstrukcij.

Na primer, v enem od primerov smo od xx podjetja dobili povpraševanje, ki ni ustrezalo standardom H, T in prostorskim portalom, ki jih ponuja podjetje. Zato sem pod vodstvom sodelavca izpolnil obrazce za povpraševanje (z okvirnimi kinematičnimi izračuni), ki so bila nato posredovana v matično podjetje v Nemčiji.

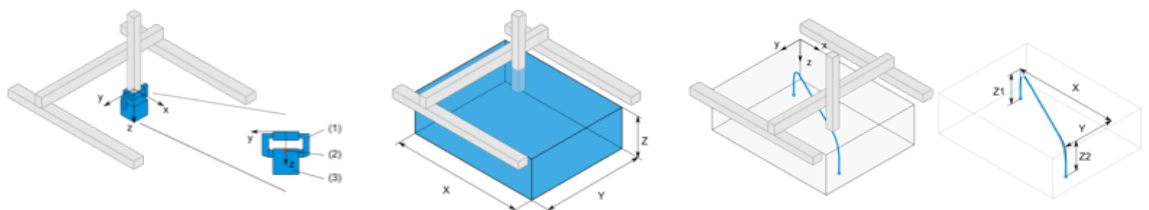

V nekaterih primerih so bile potrebne meritve s kljunastim merilom in šablonami Festo na izrabljenih pnevmatskih elementih neznanih ali konkurenčnih proizvajalcev (dimenzioniranje cilindra, pnevmatskih priključkov, ventilov), ki so jih dostavile stranke in so jih želele nadomestiti s Festotovimi izdelki.



Preko sistema in programske aplikacije Festo smo nudili pomoč pri vezavi temperaturnih senzorjev na krmilnik CECC in obdelavi podatkov v CoDeSys software-u s pomočjo Function text programskega jezika.

Kot tehnična pomoč smo podjetju pomagali pri realizaciji temperaturnega nadzora nad serverskimi motorji ter kasnejši obdelavi pridobljenih vhodnih signalov in konverziji v temperaturni prikaz na modulu CDPX.

CoDeSys

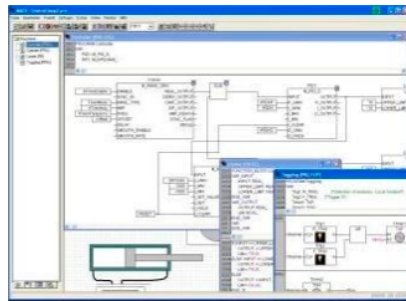

CECC kontrolni modul



CDPX prikazni modul



Ena od mojih nalog pri podjetju Festo je bila **izbira pripravnih enot stisnjenega zraka** za pnevmatski dovod zraka napravi. V tem primeru je bilo potrebno glede na standarde in želje stranke izbrati primeren filter zraka, zbiralnik kondenza in naoljevalnik.



Aleš Šifrar,
1. letnik
Mehatronika

Praktično
izobraževanje
pri podjetju

Festo d.o.o.
Zagreb; Hrvaška



Erasmus+

ERASMUS IZMENJAVA
01.07. - 31.08. 2014

Seznanjen sem bil tudi s pripravo dokumentacije v CAD 3D programu, v katerem z upoštevanjem prostorskih razpoložljivosti strankam pripravljajo prikaz posameznih delov aktuatorjev, ventilskih blokov, pripravnih skupin, krmilnikov itd.

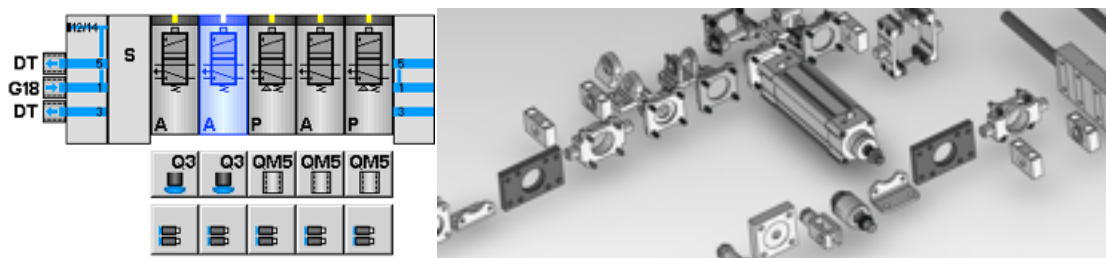

Nadaljnja uporaba SAP software-skega sistema za logistiko, naročanje, elektronsko pošto, faks monitorja, računovodskih storitev:

- priprava naročenih paketov, arhiviranje naročil, priprava dokumentacije za odpošiljanje ali osebni prevzem;
- preverjanje računovodske fakturirane dokumentacije;
- posodabljanje podatkov o strankah: davčno stanje, potencial in naslov podjetja, itd.;
- izločki iz SAP sistema za pripravo statistične obdelave v programu Excel.

Spoznavanje CMS vmesnika (content management system za splet) za vzdrževanje in posodabljanje spletnega portala podjetja Festo - Zagreb:

- priprava HTML News –Letter v hrvaškem jeziku;
- urejanje spletnih strani - glavnih in podkategorij v povezavi z matičnim CMS sistemom;
- dodajanje medijskih vsebin.

Aleš Šifrar,
1. letnik
Mehatronika

Praktično
izobraževanje
pri podjetju

Festo d.o.o.
Zagreb; Hrvaška

Search website Kontakt Support / Downloads Login Registrar

www.festo.hr Home Highlights Products Applications Services Support Didactic About Festo

Gentle.

Less impact vibrations, less wear – increased service life.

Advanced handling systems

New products

Kontaktirajte nas:
tel: +385 (0) 1 619 19 69
fax: + 385 (0)1 619 18 18

Nadite proizvode u našem katalogu



Erasmus+

Festo Seminar

Po zaključku izmenjave v sklopu Erasmusu sem se udeležil še seminarja Festo v Ljubljani. Namen seminarja je bil spoznati uporabo in inštalacijo proporcionalnih ventilov za nadzor oz. regulacijo tlaka (sile) na obdelovanec preko pnevmatskega aktuatorja (cilindra).

ERASMUS IZMENJAVA
01.07. - 31.08. 2014

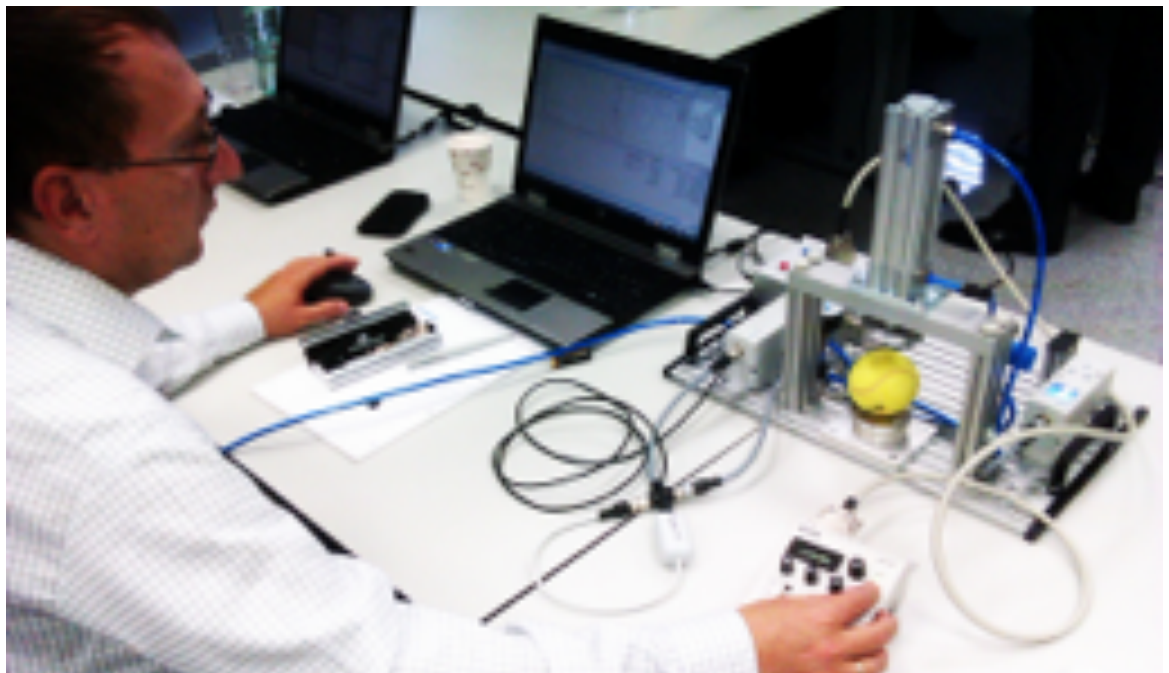

Na seminarju smo preko posebnega software-skega programa upravljali nastavitve tlačnega regulatorja s povratno vezavo senzorja sile pod obdelovancem.

V sklopu seminarja smo morali priključiti in usposobiti napravo, pridobiti systemske driver-je in opraviti meritve časa odziva tlačnega regulatorja. Spoznali smo način delovanja regulacijske enote.

Aleš Šifrar,
1. letnik
Mehatronika

Praktično
izobraževanje
pri podjetju

Festo d.o.o.
Zagreb; Hrvaška





Erasmus+

ERASMUS IZMENJAVA
01.07. - 31.08. 2014

Zaključek

V zaključni besedi bi se rad zahvalil vsem sodelavcem podjetja Festo Zagreb, direktorju podjetja, mentorici Jasminki, šolski koordinatorki programa Erasmus+ in Višji strokovni Šoli Kranj, ter vsem ostalim ki so mi omogočili nadvse poučno izobraževanje v Zagrebu.

Bodočim študentom, ki se še niste odločili za takšen podvig priporočam, da izkusite vse radosti študija ali praktičnega izobraževanja v tujini, pridobili boste neprecenljive izkušnje.

NE BO VAM ŽAL :!!!!

Aleš Šifrar,
1. letnik
Mehatronika

Praktično
izobraževanje
pri podjetju

Festo d.o.o.
Zagreb; Hrvaška